

Erläuterung der eingefärbten Flächen und Linien _____	S.2
Nomadic RollOne Informationen _____	S.3
OctaCounter Theke Informationen _____	S.4
FabriCounter Informationen _____	S.5
Minibase Verkostungstheke Informationen _____	S.6
Workingbase Verkostungstheke Informationen _____	S.7
LX-ART-GEBOGEN Informationen _____	S.8

Beschnittzugabe:

Zugabe zum eigentlichen Motiv, um bei der Weiterverarbeitung weiße Blitzer oder Versätze zu vermeiden. Das Hintergrundmotiv sollte diesen Bereich ausfüllen.

Schnitt:

Grafik wird auf Endformat beschnitten, alles außerhalb dieses Bereiches fällt weg.

Wichtige & sichtbare Elemente

Wichtige Elemente wie Logos, Bilder oder Texte, die sichtbar sein müssen, bitte in diesem Bereich platzieren! Elemente außerhalb dieser Bereiche können von der Hardware verdeckt werden oder zu unerwünschten Erscheinungen führen.

Hardware / verdeckte Fläche

Ab diesem Bereich fängt die Hardware, wie z.B. die Kassette oder die Klemmleiste von Rollbannern, an. Hier ist die Grafik nicht sichtbar. Das Hintergrundmotiv sollte trotzdem diesen Bereich ausfüllen.

Motiv geht in einer Rundung nach hinten weg

Beachten Sie darauf, dass Motive, die in Rundungen platziert werden, von vorne nicht mehr komplett sichtbar sind.

Naht

Hier geht eine Naht durch das Motiv. Wichtige Elemente wie Logos oder Texte, sollten an dieser Stelle nicht platziert werden.

Grafik geht im 90° Winkel nach hinten weg

Motive in diesem Bereich sind nur von der Seite sichtbar.

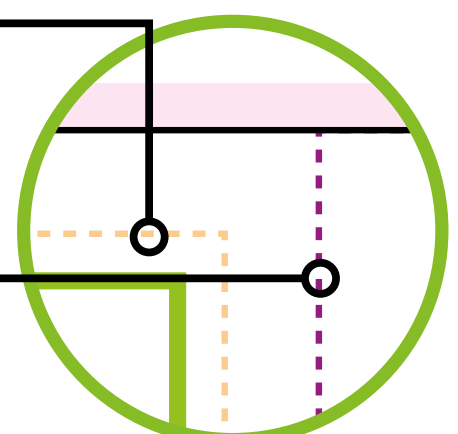
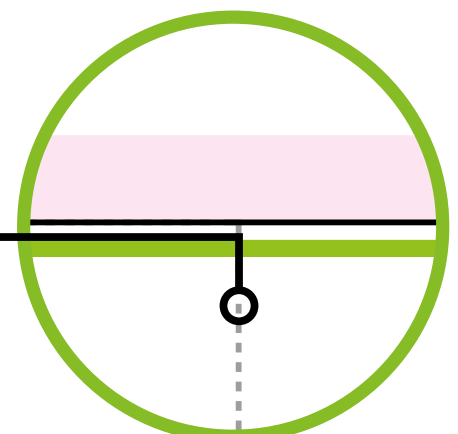
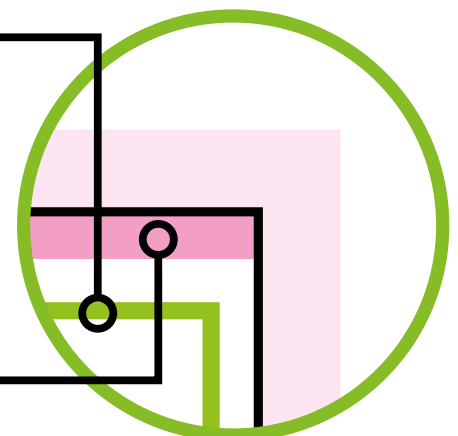
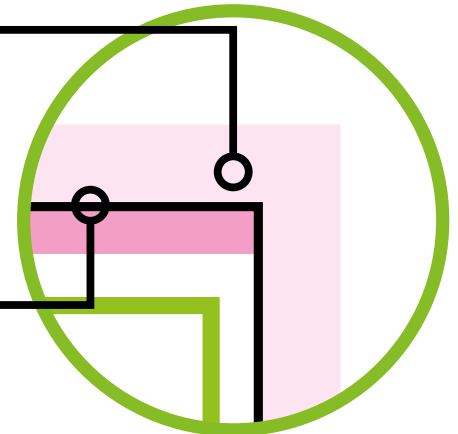

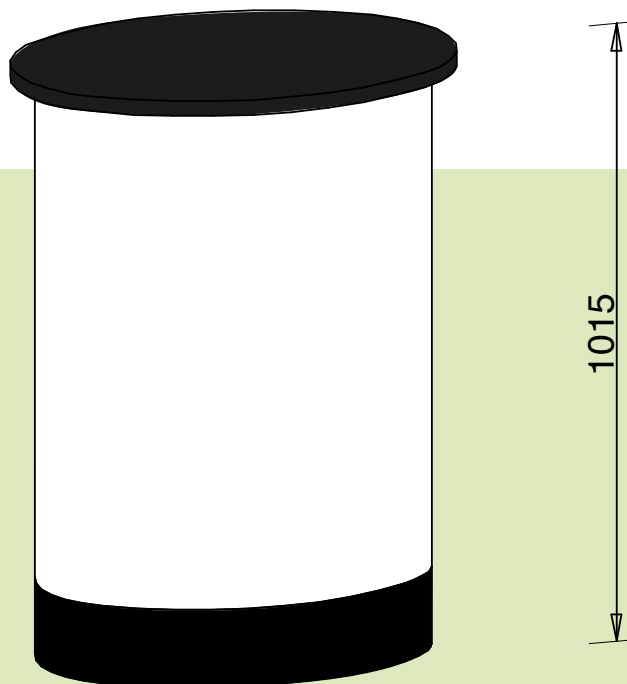

Informationen:

Die Grafik wird um den RollOne-Container gelegt und mit einem Klebverschluss befestigt.

Achten Sie bitte darauf, dass wichtige Elemente und Texte, die nicht seitlich oder von hinten sichtbar sein sollen, mittig zwischen den gestrichelten Linien platziert werden müssen.

Informationen zum Aufbau der Druckdaten entnehmen Sie bitte unseren Digitaldruckinformationen.

Grafikmaße:

Grafikmaß: **1730 x 810 mm**, ohne Beschnittzugabe
 Sichtmaß: **1690 x 810 mm**, tatsächlicher Sichtbereich
 Rohmaß: **1760 x 840 mm**, mit Beschnittzugabe

Stellen Sie uns die Daten im Rohmaß bereit.

 Grafik überlappt

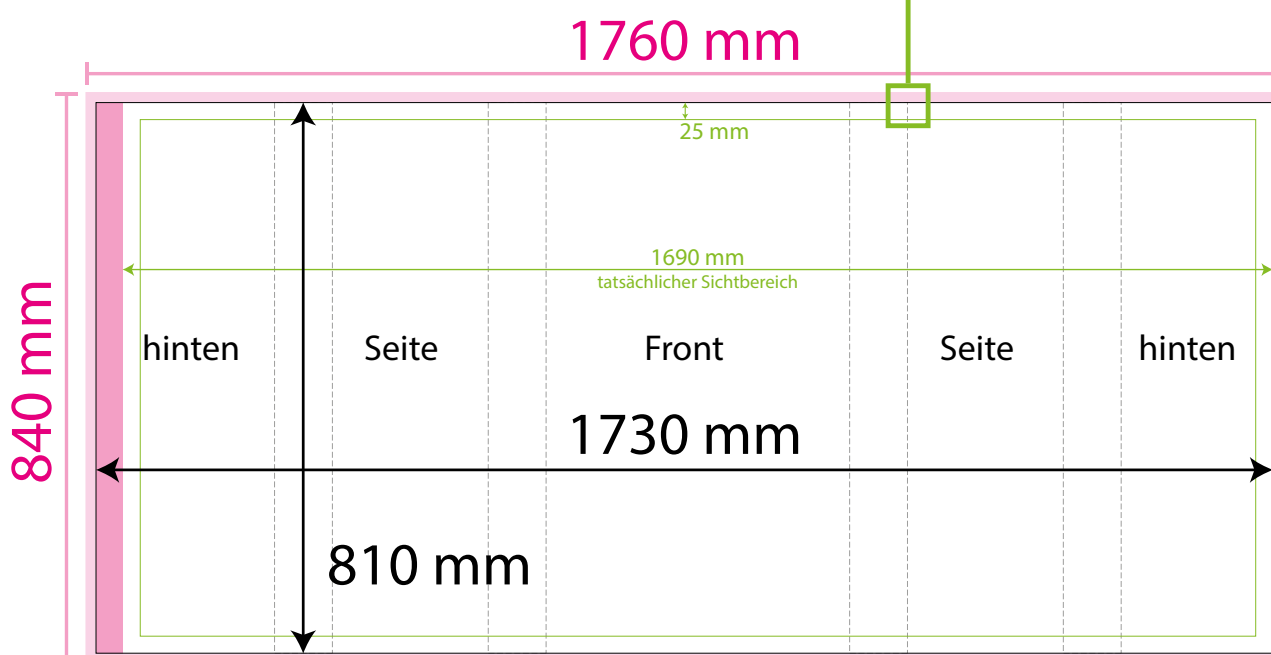
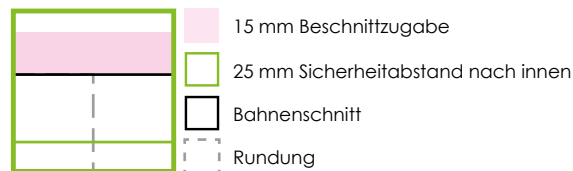

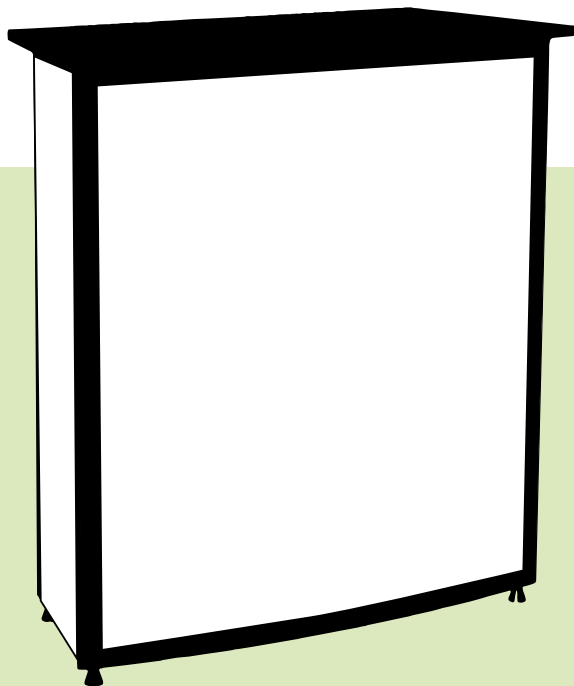

Informationen:

Die Grafik wird auf die Thekenplatten kaschiert.

Informationen zum Aufbau der Druckdaten entnehmen Sie bitte unseren Digitaldruckinformationen.

Grafikmaße:

Grafikmaße: **800 x 875 mm Front**, ohne Beschnittzugabe
277 x 925 mm Seiten, ohne Beschnittzugabe

Sichtmaße: **790 x 875 mm Front**, tatsächlicher Sichtbereich
277 x 925 mm Seiten, tatsächlicher Sichtbereich

Rohmaß: **1473 x 955 mm**, mit Beschnittzugabe

Stellen Sie uns die Daten im Rohmaß bereit.

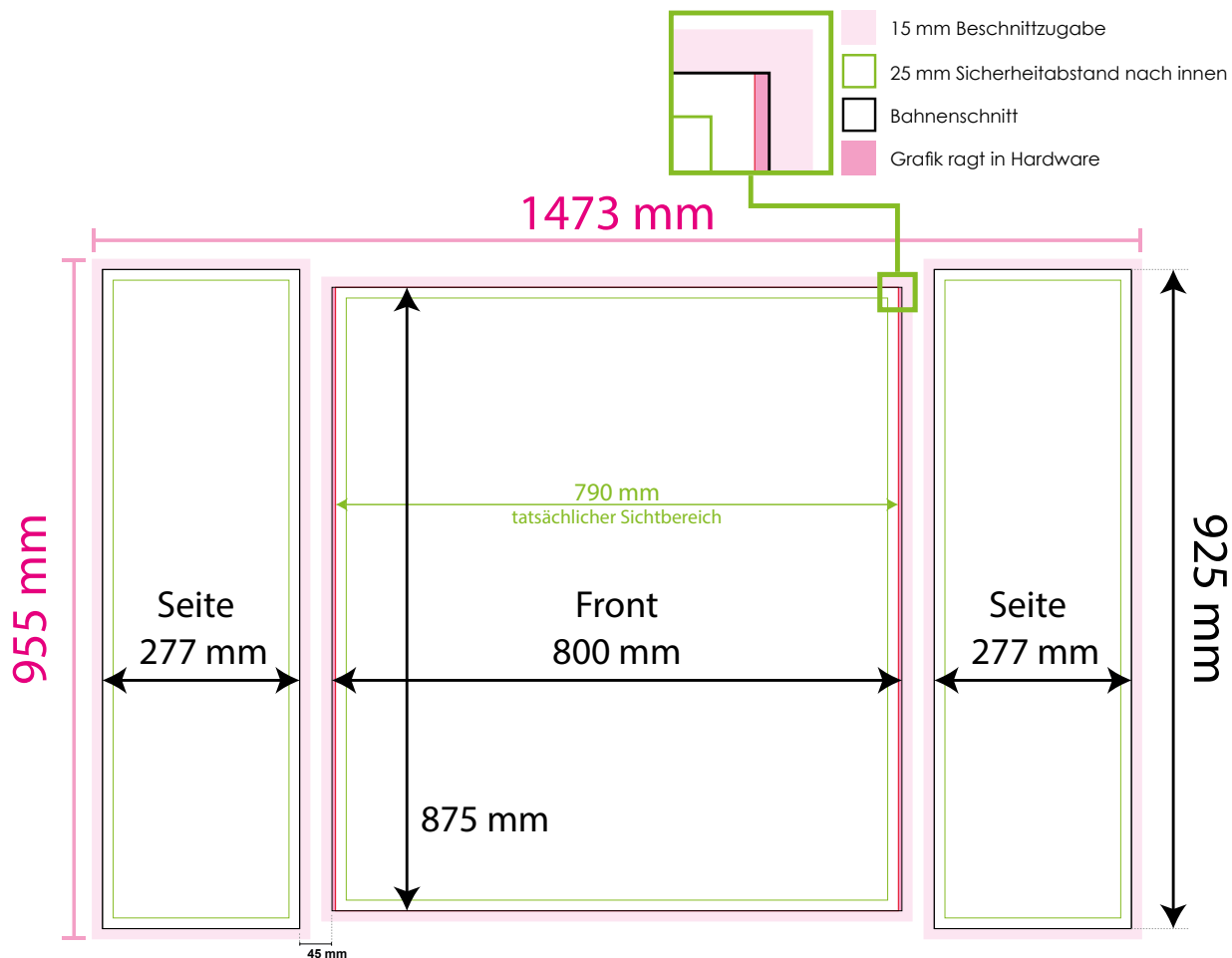

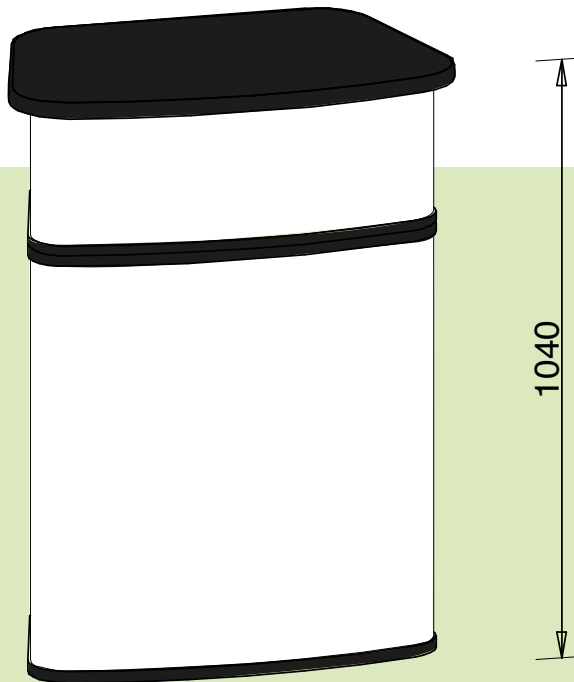

Informationen:

Der Counter besteht aus zwei Elementen. Die Grafik wird auf das obere und untere Element aufkaschiert.

Achten Sie bitte darauf, dass wichtige Elemente und Texte, die nicht seitlich oder von hinten sichtbar sein sollen, mittig zwischen den gestrichelten Linien platziert werden müssen.

Informationen zum Aufbau der Druckdaten entnehmen Sie bitte unseren Digitaldruckinformationen.

Grafikmaße:

Grafikmaße: **1590 x 258 mm Oberteil**, ohne Beschnittzugabe

1590 x 750 mm Unterteil, ohne Beschnittzugabe

Sichtmaße: **1570 x 238 mm Oberteil**, tatsächlicher Sichtbereich

1570 x 730 mm Unterteil, tatsächlicher Sichtbereich

Rohmaß: **1620 x 1070 mm**, mit Beschnittzugabe

Stellen Sie uns die Daten im Rohmaß bereit.

 Grafik ragt in Hardware

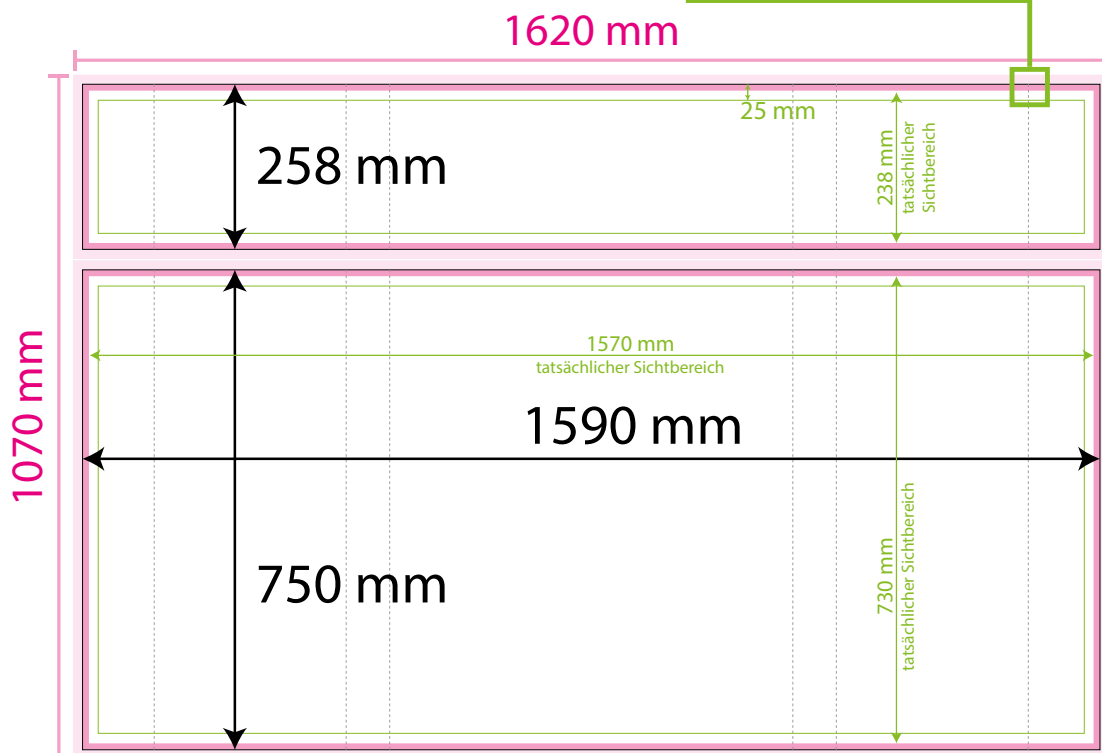
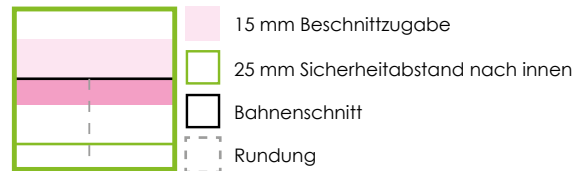



Informationen:

Das Minibase besteht aus drei Elementen: zwei Seitenteile, eine Front

Achten Sie bitte darauf, dass wichtige Elemente und Texte, die nicht seitlich sichtbar sein sollen, auf der Front platziert werden müssen.

Informationen zum Aufbau der Druckdaten entnehmen Sie bitte unseren Digitaldruckinformationen.

Grafikmaße:

Grafikmaße: Seiten: **471 x 772 mm**, ohne Beschnittzugabe
 Front: **997 x 772 mm**, ohne Beschnittzugabe
 Rohmaß: **1969 x 802 mm**, mit Beschnittzugabe

Stellen Sie uns die Daten im Rohmaß bereit.

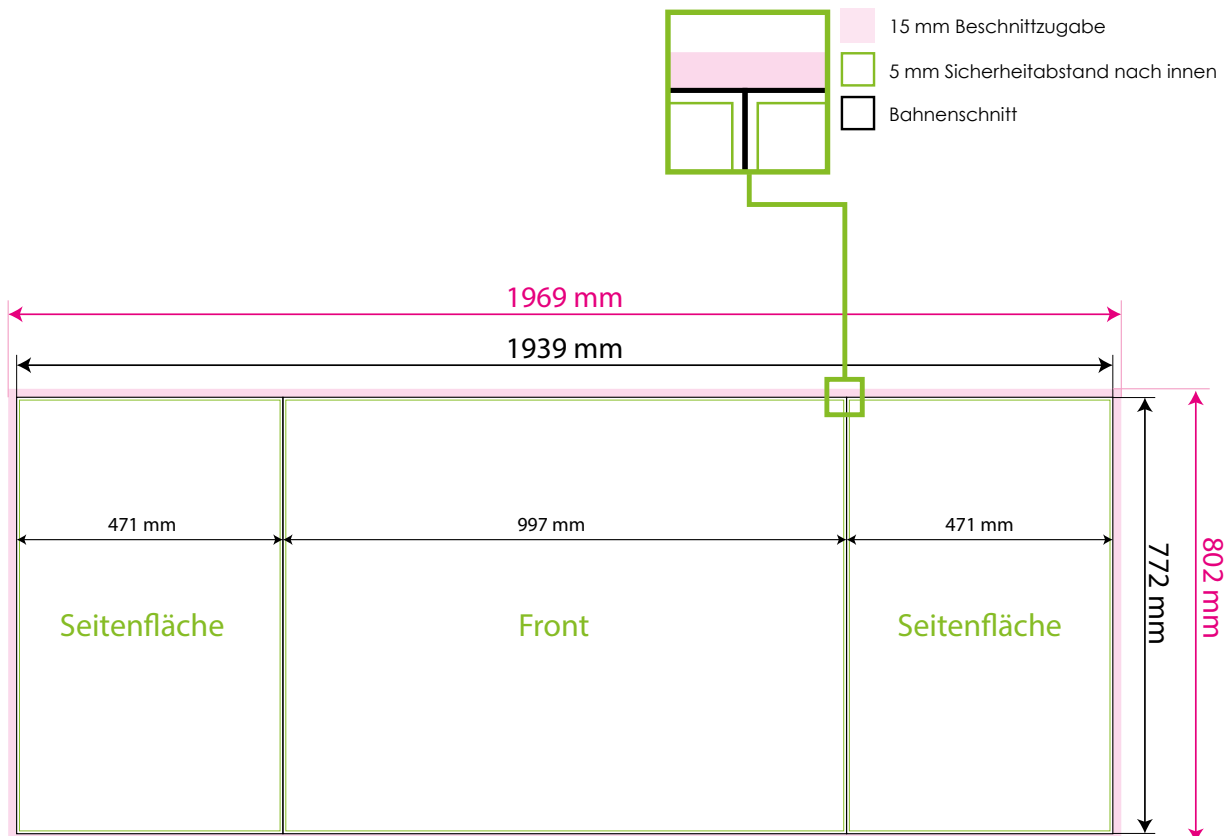



Informationen:

Das Workingbase besteht aus drei Elementen:
zwei Seitenteile, eine Front

Achten Sie bitte darauf, dass wichtige Elemente und Texte, die nicht seitlich sichtbar sein sollen, auf der Front platziert werden müssen.

Informationen zum Aufbau der Druckdaten entnehmen Sie bitte unseren Digitaldruckinformationen.

Grafikmaße:

Grafikmaße: Seiten: **573 x 855 mm**, ohne Beschnittzugabe
Front: **1167 x 855 mm**, ohne Beschnittzugabe
Rohmaß: **2343 x 885 mm**, mit Beschnittzugabe

Stellen Sie uns die Daten im Rohmaß bereit.

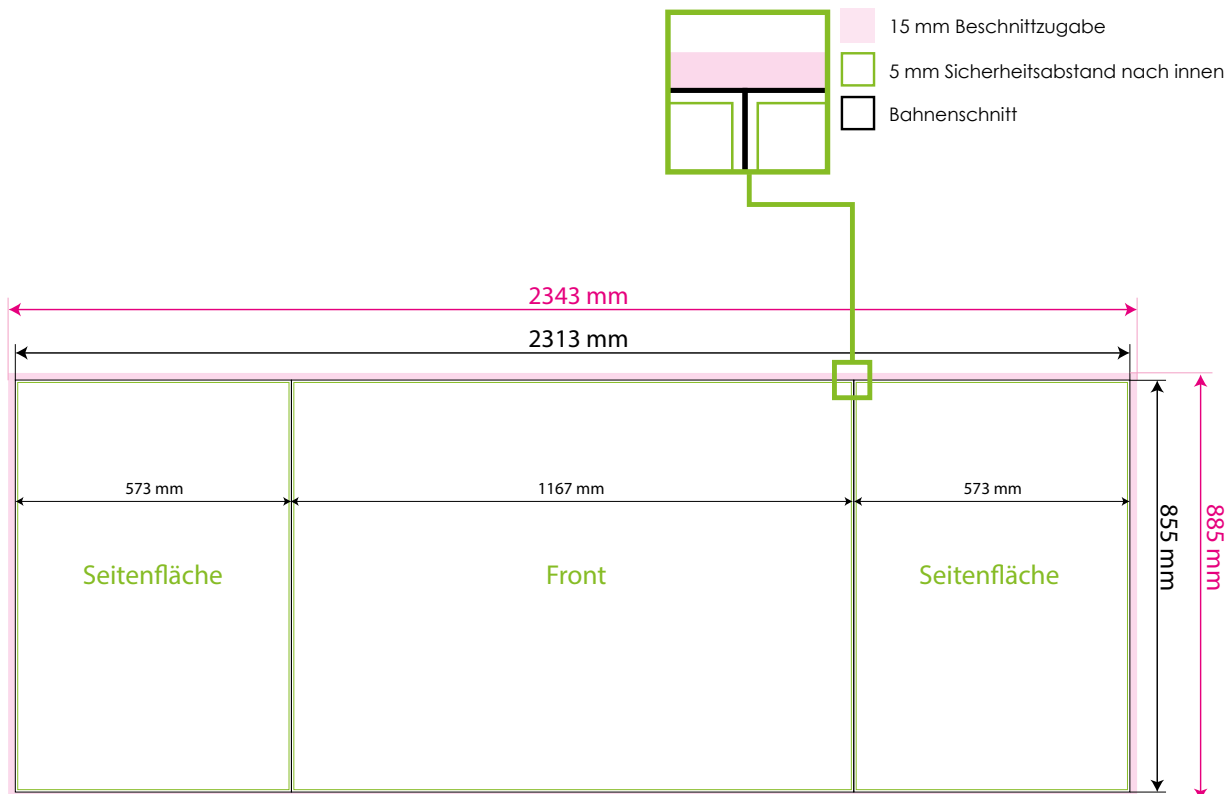



Informationen:

Die Theke besteht aus drei Elementen:
zwei Seitenteile, eine Front

Achten Sie bitte darauf, dass wichtige Elemente und Texte, die nicht seitlich sichtbar sein sollen, auf der Front platziert werden müssen.

Informationen zum Aufbau der Druckdaten entnehmen Sie bitte unseren Digitaldruckinformationen.

Grafikmaße:

Grafikmaße: Seiten: **349 x 846 mm**, ohne Beschnittzugabe

Front: **800 x 846 mm**, ohne Beschnittzugabe

Rohmaß: **1584 x 876 mm**, mit Beschnittzugabe

Stellen Sie uns die Daten im Rohmaß bereit.

